

---

**ALUX**<sup>®</sup>  
**DANSKE VINDUER  
OG DØRE I  
TRÆ/ALUMINIUM**

---

# ALUX® DANSK KVALITET DANSK HÅNDVÆRK

I 2015 er det 40 år siden Hvidbjerg Vinduet startede med at producere vinduer.

Vi er stolte over, at det op igennem årene er lykkedes for os at følge med udviklingen og kombinere den nyeste teknologi med gammeldags kvalitetsbegreber og håndværk, så vi i dag råder over et moderne, højteknologisk produktionsapparat og et team af engagerede og dygtige medarbejdere, som til stadighed har fokus på design og kvalitet.

Alux træ/alu vinduer og døre fremstilles på vores egen fabrik i Nors ved Thisted, hvor vi tager os tid til at kæle for kvaliteten ned til mindste detalje.

Vores vinduer og døre leveres direkte fra fabrikken ud til dig, og vi kan derfor følge produkterne tæt hele vejen fra ordre til levering. På den måde sikrer vi, at alle vinduer og døre lever op til vores høje krav om kvalitet og finish.

Vi har derfor ingen problemer med at give dig 10 års garanti på vores vinduer og døre.

Spændende og utraditionelle løsninger med Alux





---

## ALUX® FUNKTIONELT OG ÆSTETISK

Vinduet er et helt centralt element i dit hus,  
både hvad angår udtryk og funktionalitet.

Vinduerne skal holde i mange år, det er derfor vigtigt at vælge de vinduer, som passer til husets arkitektur. Samtidig skal vinduerne være funktionelle, matche de nye energikrav og være lette at vedligeholde.

Men det er ikke altid let at kombinere energikravene med ønsket om lette og elegante vinduer, der kan indpasses i moderne arkitektur. Denne udfordring har Hvidbjerg Vinduet taget op. Resultatet er et vindue, som allerede i dag indfrier de skrappe 2020-krav, og som samtidig både funktionelt og æstetisk kan tilfredsstille selv de mest kræsne kunder.

Hotel Ansager har fået  
nyt liv med Alux



---

# ALUX® GEDIGNE MATERIALER BEHANDLET MED OMTANKE

Med ALUX® får du udvendig en stabil og vedligeholdelsesfri overflade i lakeret aluminium. Indvendigt et varmt og behageligt vindue i ægte fyrretræ.

De indvendige dele af vinduet er fremstillet af PEFC-certificeret kernetræ fra bæredygtig, nordisk skovdrift. Alle større knaster og andre dårlige dele af træet er skåret væk, og træet er derefter samlet igen med en

fingerskarring. Imellem alu- og trædel er indbygget et specielt designet profil i komposit med isolerende kamre, der betyder en væsentlig forbedring af isoleringsevnen.





# ALUX® DESIGNET TIL FREMTIDEN

Energistyrelsen og Vinduesindustriens energi-mærkningsordning gør det let at finde de mest energirigtige vinduer efter en skala fra A-F.

Når du skifter vinduer, er der nu lovkrav om, at du skal vælge vinduer svarende til A-, B- eller C-mærkede energivinduer. Eneste undtagelse er, hvis dit hus ikke er omfattet af Bygningsreglementet, fx hvis det er fredet.

## Hvad er Eref

Eref er et udtryk for vinduessystemets energibalance, dvs. vinduets varmetab ( $U_w$ -værdi) minus vinduets evne til at modtage solenergi ( $g_w$ -værdi).

Er Eref negativ betyder det, at vinduet koster energi i fyringssæsonen. Er Eref positiv betyder det, at vinduet bidrager med energitilførsel til boligens opvarmning i fyringssæsonen.

Alux-e med 3-lags ruder er A-mærkede vinduer specielt designet til at imødekomme de energikrav, som forventes indført i Bygningsreglementet 2020.

Læs mere på [www.energivinduer.dk](http://www.energivinduer.dk)

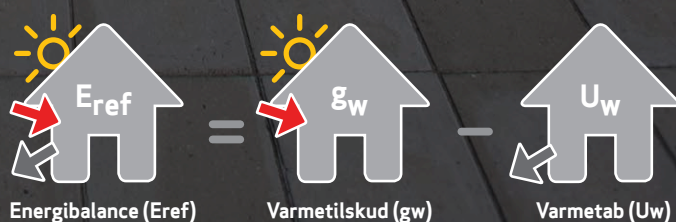
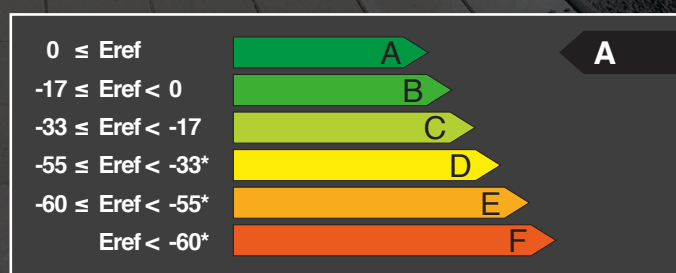

---

# ALUX® ENERGIRUDER MED MANGE FUNKTIONER

Valget af ruder til dine vinduer afhænger af mange ting: Vender dine vinduer ud til en stærkt trafikeret vej – har du en syd-/vestvendt facade med sol hele dagen, eller er der krav om ekstra person- og/eller indbrudssikring?

Alux vinduer og døre leveres som standard med lavenergiruder med varm kant.

Dine nye Alux vinduer og døre kan leveres med lige netop den rudetype, som passer til dine ønsker og behov.

- Lydglas
  - Ornamentglas
  - Sikkerheds-/sikringsglas
  - Solafskærmende glas
- Læs mere om de forskellige rudetyper på [hvidbjergvinduet.dk](http://hvidbjergvinduet.dk)

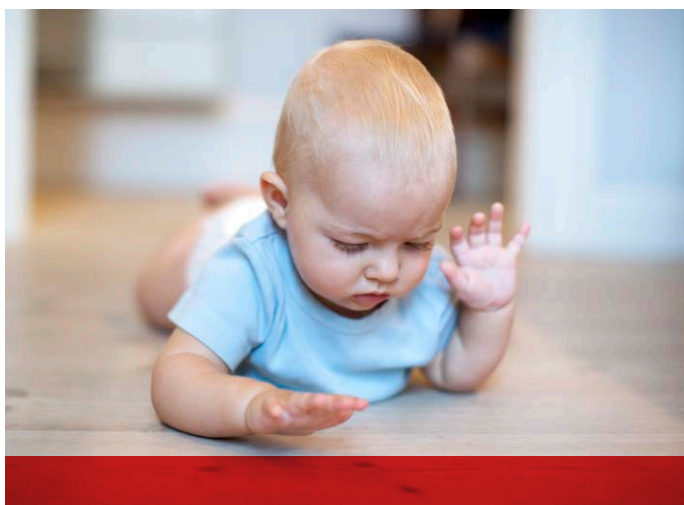

## ALUX® GØR DIT HUS TIL ET TRYGT STED AT VÆRE

ALUX® vinduer og døre gør livet besværligt for ubudne gæster og hjælper dig med at sove trygt om natten.

Alle udadgående vinduer og facade-døre leveres som standard med 3 lukkepunkter, hagekolver/-rigler og justerbare sikkerhedsslutblik.

Alux-e indadgående dreje/kip-vinduer og døre er altid forsynet med 2 sikkerhedsslutblik og justerbare rulle paskviler.



### HAGEKOLVER

Ved aktivering af vinduesgrebet griber de massive hagekolver fast i slutblikket og gør det ekstra vanskeligt at tvinge brækjern eller anden form for værktøj ind mellem karm og ramme.



### TRE LUKKEPUNKTER I ALLE DØRE

Alle Hvidbjerg Vinduets facade- og terrassedøre er som standard udstyret med 3 lukkepunkter, heraf 2 kraftige hagerigler, som sikrer, at døren er tæt. Samtidig er døren svær at bryde op.



### JUSTERBARE SIKKERHEDS-SLUTBLIK

Sikkerhedsslutblikket er monteret både med frontskruer og skråstil-lede skruer i karmen, hvilket gør slutblikket mere modstandsdygtig over for belastning og vrid.



### LIMEDE RUDER

Alle ruder er limet fast i ramme-falsen, så ruden ikke umiddelbart kan fjernes.



# ALUX® VÆLG DIN EGEN FARVE

ALUX® leveres altid med en solid overfladebehandling. Uafhængigt af hinanden kan træ og aluminium vælges i forskellige farver.

Der er frit valg mellem 10 standardfarver på både alu-delen og trædelen. Trædelen kan desuden, mod tillæg, leveres i laserende

farver. Mod et mindre tillæg kan du få dine helt egne farver, så længe det er ikke-metalliske farver fra RAL-skalaen.

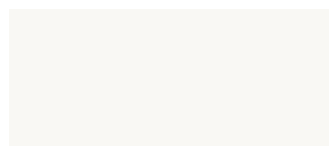

Hvid – RAL 9010

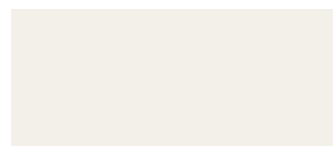

Cremehvid – RAL 9001



Lysgrå – RAL 7035



Trafikgrå – RAL 7042



Antrazitgrå – RAL 7016



Enzianblå – RAL 5010



Brunrød – RAL 3011 mat



Olivengrøn – RAL 6003 mat



Mahognibrun – RAL 8016

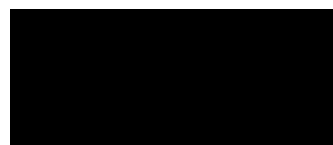

Sort – RAL 9005

Der tages forbehold for afvigelser i forhold til de trykte farvenuancer.



# ALUX® FOKUS PÅ DETALJER

Se mere på vores hjemmeside  
[hvidbjergvinduet.dk](http://hvidbjergvinduet.dk)



SPARKEPLADE



FACADEDØRSGREB



TERRASSEDØRSGREB



CYLINDERLÅS I TERRASSEDØR



PASKVILGREB TIL VINDUE



PASKVILGREB MED BØRNE-  
SIKRING



ANVERFERE

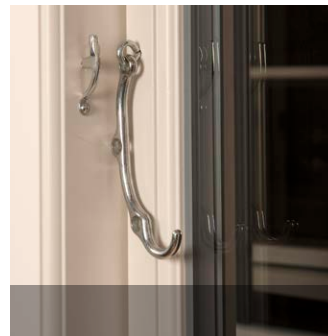

STORMKROG



VENTIL

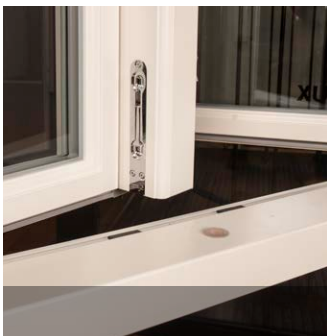

LØS LODPOST / REDNINGS-  
ÅBNING



FALSAFDÆKNING



KOMPOSITBUND  
I FACADEDØR



HÅRDT TRÆSBUND I FACADE-  
DØR

---

# ALUX® STILRENT NYBYGGERI MED ET STREJF AF NOSTALGI

Valget af bondehus vinduer til nybyggeri er utraditionelt og dristigt.



De småsprossede  
vinduer byder dig  
velkommen og til-  
fører villaen varme  
og sjæl.

En sort facadedør som kontrast til de hvide vinduer sætter prikken over i'et

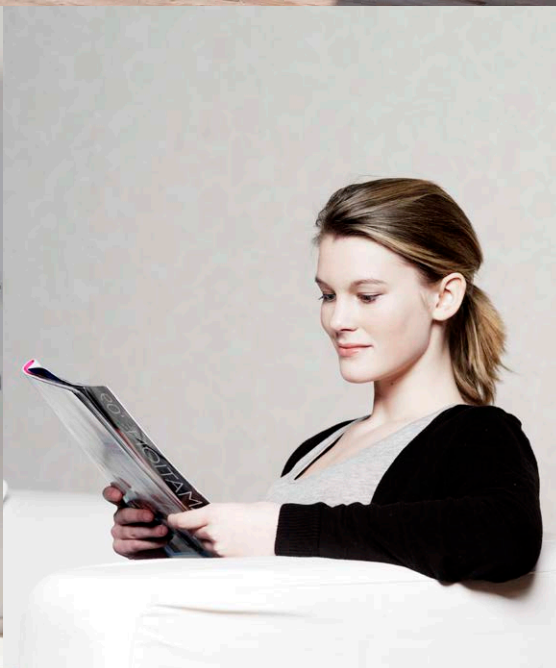

A photograph of a modern building's exterior, featuring a large glass window and a balcony with outdoor furniture. The building has a dark, textured facade. The balcony is furnished with a table and chairs, and there are potted plants. The sky is clear and blue.

---

# ALUX® KLÆR ALLE BOLIGER

Hvad enten du bor i en lille stråttækt idyl, i et typehus fra 60'erne eller et moderne hightech hus, kan du i vores ALUX® sortiment finde et vinduesdesign, som vil klæde dit hus perfekt.

Med Alux kan du vælge mellem topstyrede og sidehængte løsninger. Er det et ønske, at vinduerne kan rengøres indefra, kan du med fordel vælge topvænde, sidestyrede eller dreje/kip vinduer.

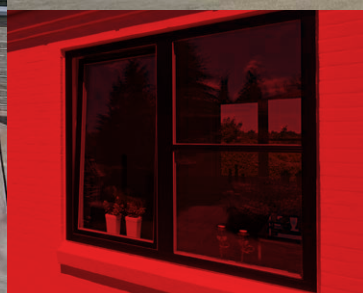
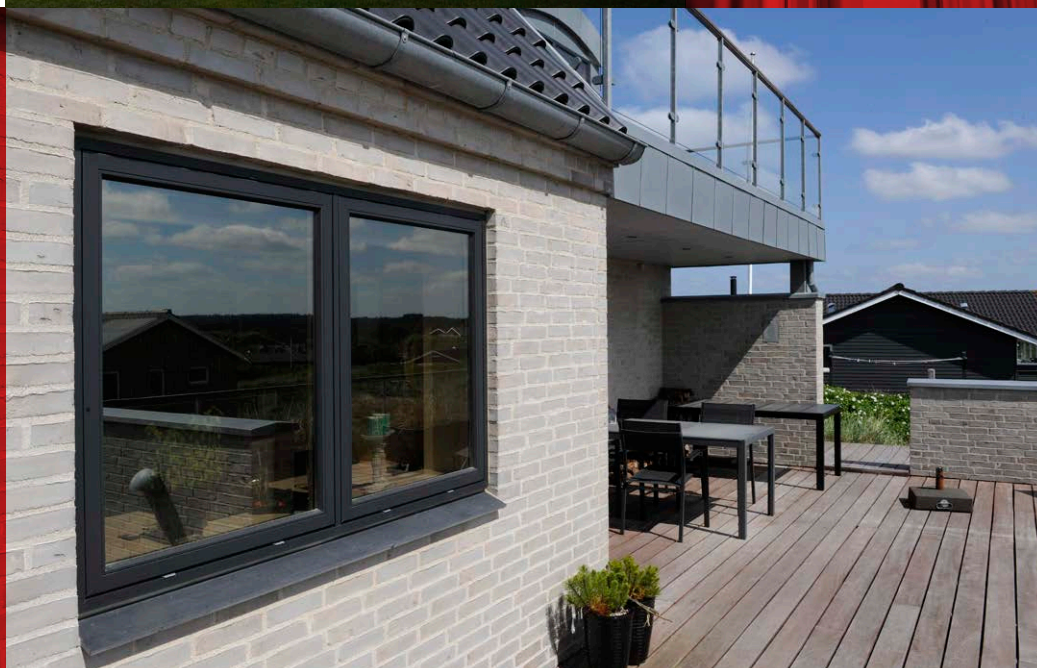

# ALUX® FACADEDØRE BYDER DIG VELKOMMEN HJEM

ALUX® tilbyder dig et stort udvalg af facadedøre til ethvert byggeri.

Vælg mellem et bredt sortiment af pladedøre eller døre opbygget med sprosser, glas og fyldninger – glatte eller frisede – helt efter dit ønske. Facadedøre leveres

standard med sikkerhedsslutblik og hagerigler og kan desuden vælges med lav komposit bundtrin eller hårdt-træsbund monteret med kompositliste.

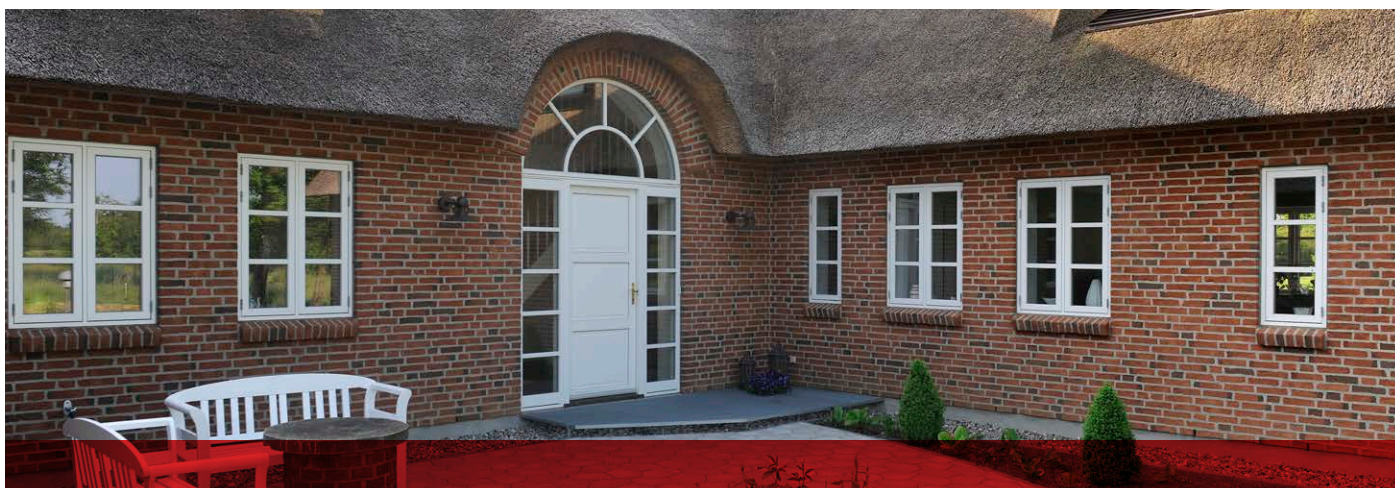

**BONDEHUSDØR**

Kombiner ægte, ilagte eller energisprosser efter ønske.



**PLADEDØR**

Vælg mellem mange typer af pladedøre. Alle pladedøre er som standard forsynet med sparkeplade.



**FYLDNINGSDØR**

Alle døre kan leveres med både glatte og frisede fyldninger.



**TRADITIONEL FACADEDØR**

Enkelt opbygget facadedør. Vælg rudetype eller fyldninger efter ønske.

---

# ALUX® PROFILSNIT

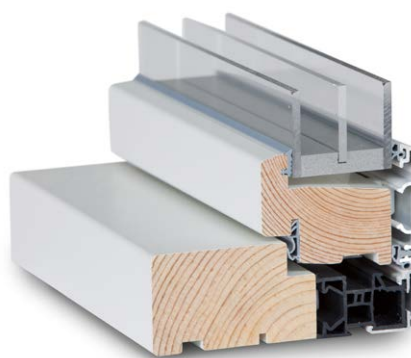
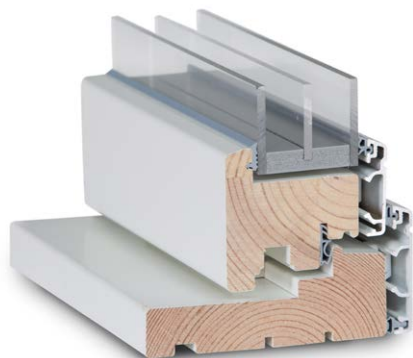
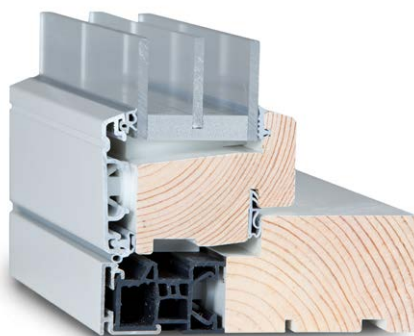
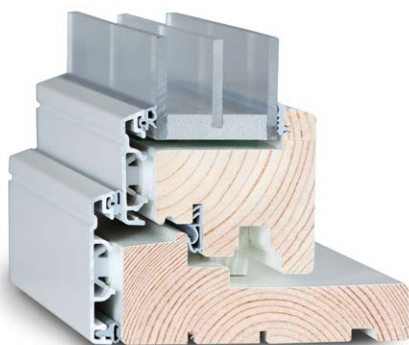

## Alux-e indadgående system med 48mm 3-lags ruder

Dreje/kip vinduer og døre

Karmdybde 129mm

Karm/ramme dimension 93mm

Energiklasse A

## Alux-e udadgående system med 48mm 3-lags ruder

Topstyrede, topvænde og sidehængte vinduer

Karmdybde 129mm

Karm/ramme dimension: 88mm

Energiklasse A

# ALUX® KORT OG GODT

- Lang levetid – minimal vedligeholdelse
- Udvendigt lakeret, vedligeholdelsesfrit aluminium
- Indvendigt fingerskarret kernetræ fra PEFC certificeret nordisk skovdrift. Ingen vakuum-imprægnering – miljøvenlig grundbehandling mod råd og svamp
- Isolatorprofil i komposit med isolerende kamre, modvirker kuldebroer og kondens
- Slanke profiler sikrer maksimalt lysindfald
- Karmdybde 2-lags ruder (26mm): 115mm
- Karmdybde 3-lags ruder (48mm): 129mm
- Justerbare sikkerhedsslutblik og hageklover/-rigler på vinduer og døre er standard
- 10 standardfarver uden merpris
- Energimærket, DVC godkendt, DVV- og CE-mærket
- 10 års garanti

# ALUX® TYPEOVERSIGT

Typeoversigten viser et udsnit af de opbygninger, vi kan tilbyde.

Andre opbygninger er selvfølgelig også tilgængelige, ligesom andre elementer kan tilbydes med sprosser. Alle illustrationer er vist ligedelt, men kan inddeles efter ønske.

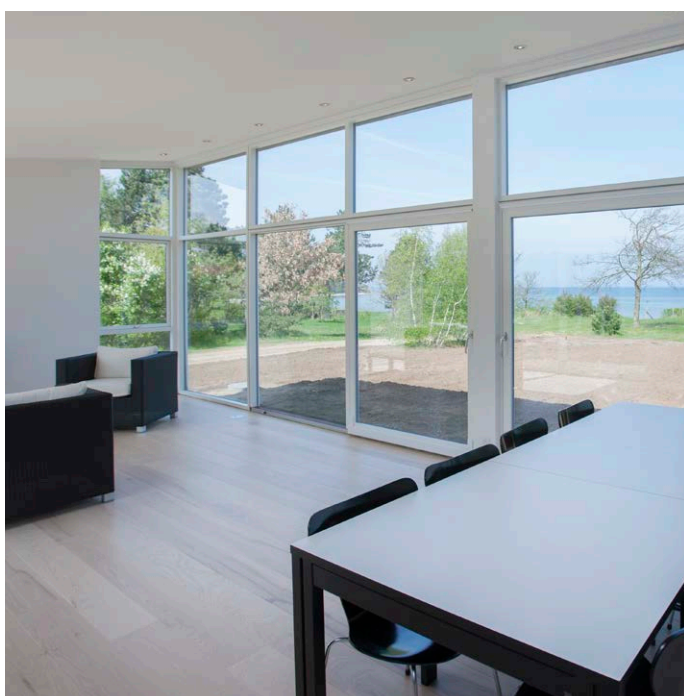

## FASTE KARME

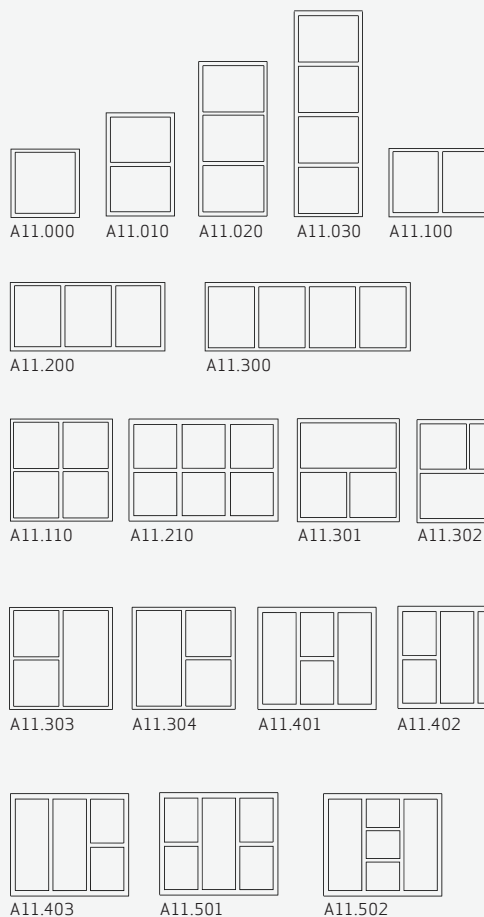

AK11.xxxx = Alux med kehl.  
Ae11.xxxx = Alux-e med 3-lags ruder.  
AeK11.xxxx = Alux-e med 3-lags ruder, med kehl

## DREJE/KIP VINDUER

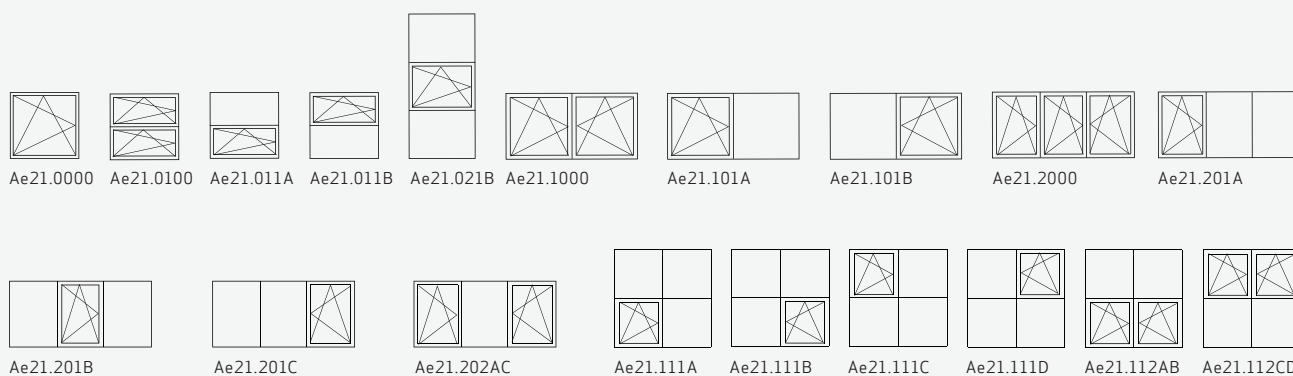

AeK21.xxxx = Alux-e med 3-lags ruder, med kehl.

Fås kun med 3-lags ruder.



## TOPSTYREDE VINDUER

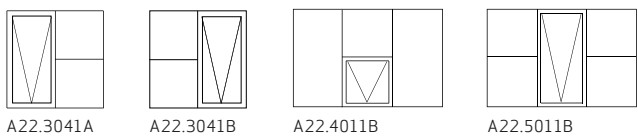
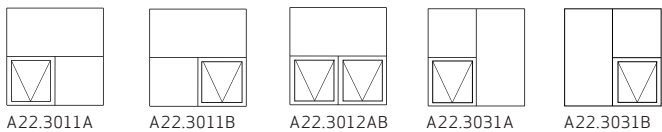
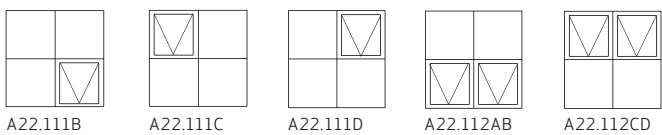
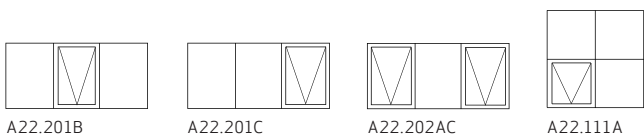
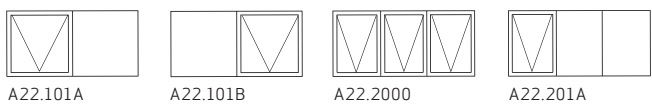
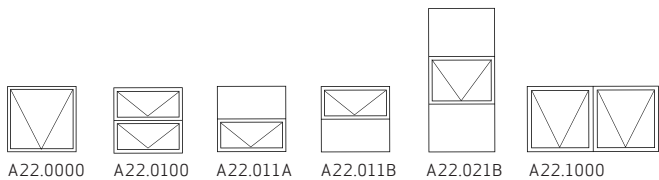

AK22.xxxx = Alux med kehl.  
 Ae22.xxxx = Alux-e med 3-lags ruder  
 AeK22.xxxx = Alux-e med 3-lags ruder, med kehl

## VARIANTER



## TOPVENDE VINDUER

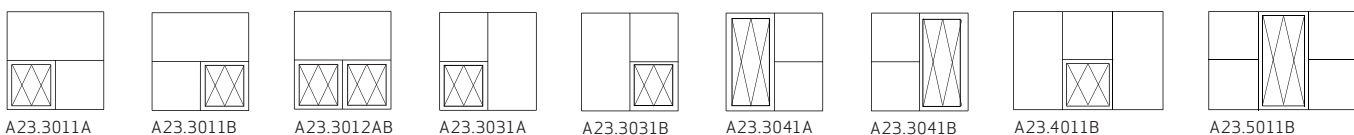
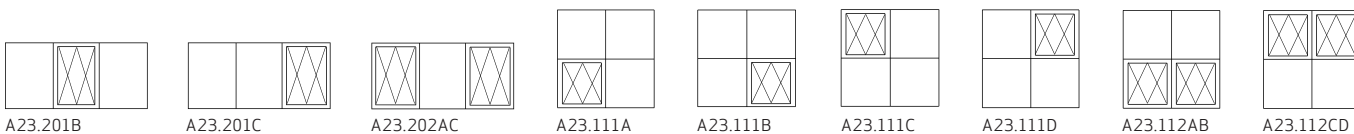
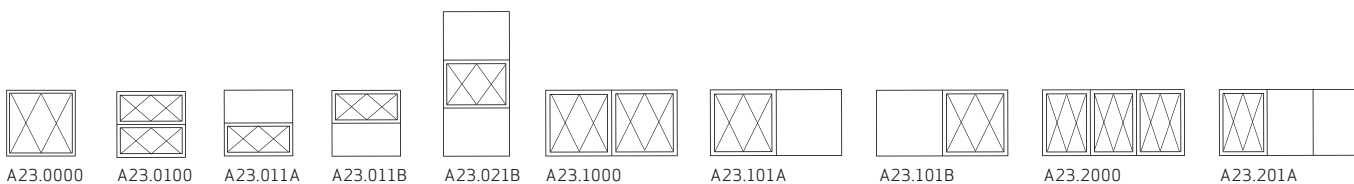

AK23.xxxx = Alux med kehl.  
 Ae23.xxxx = Alux-e med 3-lags ruder.  
 AeK23.xxxx = Alux-e med 3-lags ruder, med kehl

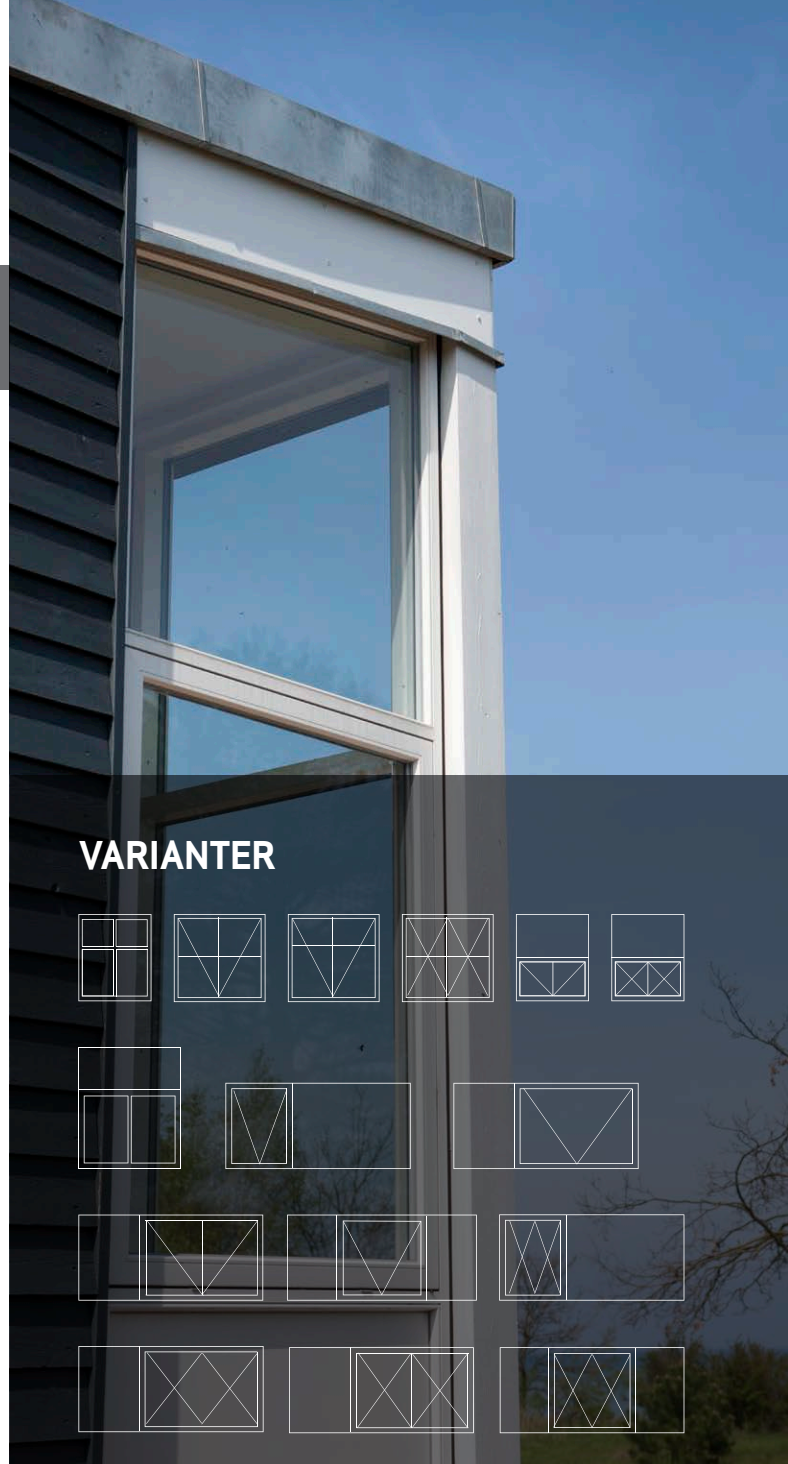



## SIDEHÆNGTE VINDUER, BONDEHUS OG DANNEBROGSVINDUER med greb og paskvil el. anverfere og stormkrog

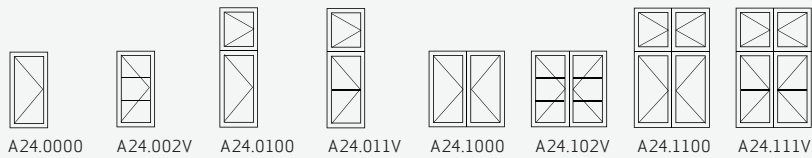

A24.0000 A24.002V A24.0100 A24.011V A24.1000 A24.102V A24.1100 A24.111V

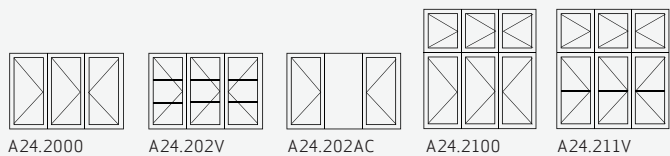

A24.2000 A24.202V A24.202AC A24.2100 A24.211V

Typnr. AK24.xxxx = Alux med kehl (Bondehus og Dannebrog)  
 Typnr. Ae24.xxxx = Alux-e med 3-lags ruder  
 Typnr. AeK24.xxxx = Alux-e med 3-lags ruder, med kehl (Bondehus og Dannebrog)



## SIDESTYREDE VINDUER

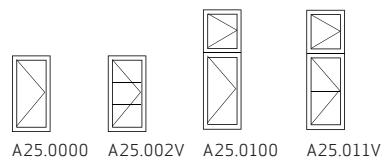

A25.0000 A25.002V A25.0100 A25.011V

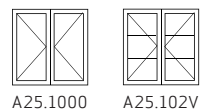

A25.1000 A25.102V

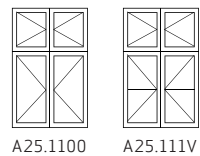

A25.1100 A25.111V

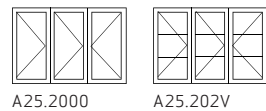

A25.2000 A25.202V

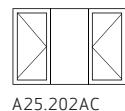

A25.202AC

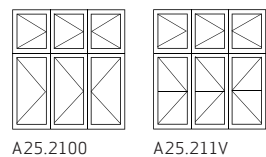

A25.2100 A25.211V

AK25.xxxx = Alux med kehl (Bondehus og Dannebrog)  
 Ae25.xxxx = Alux-e med 3-lags ruder  
 AeK25.xxxx = Alux-e med 3-lags ruder med kehl (Bondehus og Dannebrog)



## TERRASSEDØRE – ind- og udadgående

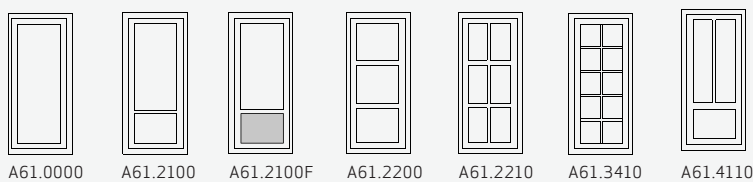

A61.0000 A61.2100 A61.2100F A61.2200 A61.2210 A61.3410 A61.4110

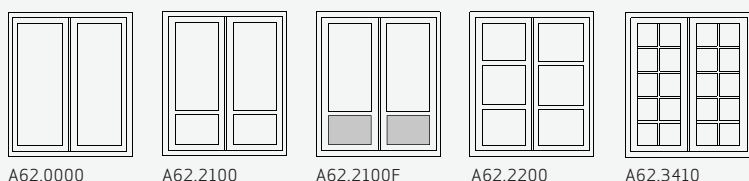

A62.0000 A62.2100 A62.2100F A62.2200 A62.3410

AK61.xxxx/AK62.xxxx = Alux med kehl  
 Ae61.xxxx/Ae62.xxxx = Alux-e med 3-lags ruder  
 AeK61.xxxx/AeK62.xxxx = Alux-e med 3-lags ruder, med kehl



## FACADEDØRE



AK81.xxxx/AK82.xxxx  
= Alux med kehl  
Ae81.xxxx/Ae82.xxxx  
= Alux-e 3-lags ruder  
AeK81.xxxx/AeK82.xxxx  
= Alux-e 3-lags ruder med kehl

## KIP/SKYDE DØRE

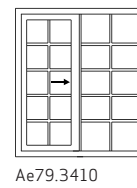
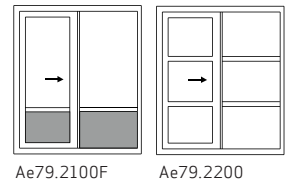
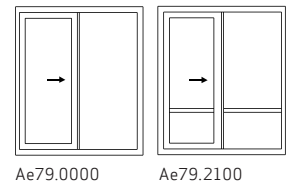

AeK79.xxxx = Alux-e 3-lags med kehl  
Fås kun med 3-lags ruder

## FACADEDØRE (PLADEDØRE)

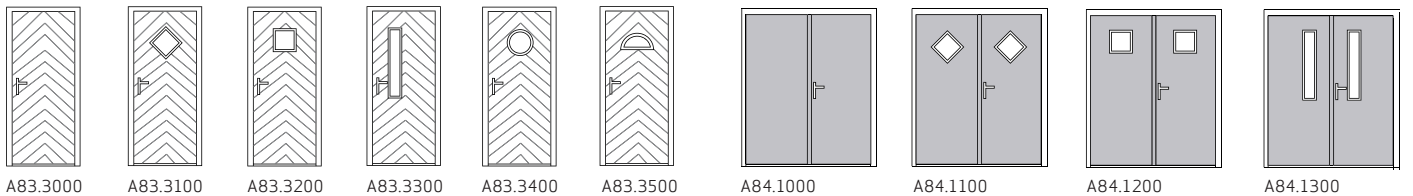
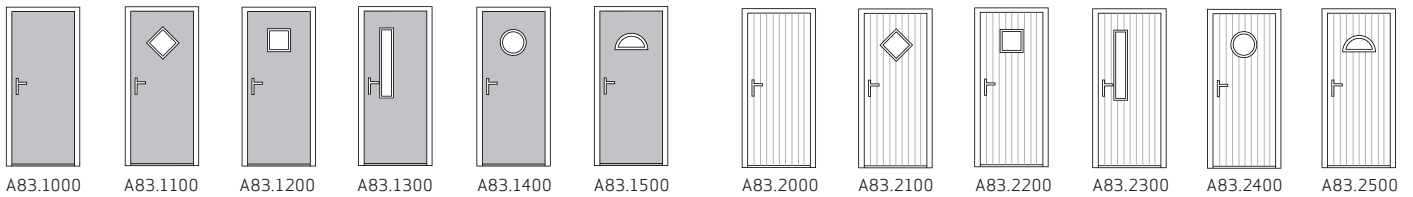

AK83.xxxx/AK84.xxxx = Alux med kehl  
Ae83.xxxx/Ae84.xxxx = Alux-e 77mm pladedør  
AeK83.xxxx/AeK84.xxxx = Alux-e 77mm pladedør med kehl

MDF 60mm/77mm pladedør med alu-karm udvendigt



---

# ALUX® DANSK KVALITET – DANSK DESIGN

Hvidbjerg Vinduet har fremstillet vinduer og døre siden 1975. I 40 år har kvalitet, design, energi og miljø haft højeste prioritet.

Derfor har vi udviklet Everluxx Classic-e og Everluxx Plus i holdbar og miljøvenlig plast. Sammen med Alux og Alux-e i træ/aluminium, tilbyder vi dermed et bredt udvalg af vedligeholdelsesvenlige løsninger, der passer til ethvert byggeri.

Hvidbjerg Vinduet er en ordreproducerende virksomhed med et moderne og fleksibelt produktionsapparat. Alle vores produkter fremstilles på egne fabrikker i Danmark, plast i Hvidbjerg på

Thyholm, Struer og træ/aluminium i Nors ved Thisted.

Hvidbjerg Vinduets produkter er kvalitetscertificeret i henhold til DVV (Dansk Vinduesverifikation) og CE-mærket. Der ydes desuden 10 års garanti i henhold til Hvidbjerg Vinduets garantierklæring af 1. januar 2013 og bestemmelserne fra DVV's garantiordning og VinduesIndustrien.

Har du spørgsmål eller ønsker yderligere information og vejledning om vores produkter, er

du velkommen til at kontakte én af vores salgskonsulenter, din lokale tømmerhandel eller håndværker.

På [hvidbjergvinduet.dk](http://hvidbjergvinduet.dk) finder du yderligere oplysninger om firma, forhandlere, udstillinger og produkter. Nærmeste forhandler oplyses på telefon 9691 2222 eller mail: [info@hvidbjergvinduet.dk](mailto:info@hvidbjergvinduet.dk)

## SHOWROOMS NØRRE SUNDBY

Lindholmsvej 106A  
9400 Nr. Sundby

## STRUER

Holstebrovej 38  
7600 Struer

## FREDERICIA

Karetmagervej 7B  
7000 Fredericia

## RINGSTED

Thorsvej 9  
4100 Ringsted

## HOVEDKONTOR HVIDBJERG

Hvidbjerg Vinduet a/s  
Østergade 24 · 7790 Thyholm  
Tlf. 9691 2222  
[info@hvidbjergvinduet.dk](mailto:info@hvidbjergvinduet.dk)  
[hvidbjergvinduet.dk](http://hvidbjergvinduet.dk)

